

**BARABÁS**  
TÉGLAKŐ / ÉLETRE KELTŐK  
A BETON T



TERMÉKKATALÓGUS **2020**

## TARTALOMJEGYZÉK

STEINFIX® .....	4
TÉGLAKÓ® .....	6
ANTIKOLT BLOKKELEM .....	10
BADACSONY .....	12
SOMLÓ TRIÓ .....	16
ELEGANTE GRÁNITKŐ® .....	20
GERECSE .....	22
VILLÁNY KOMBI .....	24
BAKONY .....	26
SÉD .....	28
GYEPHÉZAGOS .....	30
ZENGŐ .....	32

## ÁLTALÁNOS INFORMÁCIÓK

FONTOS TUDNIVALÓK .....	34
JELMAGYARÁZAT .....	38

## TECHNIKAI SPECIFIKÁCIÓK

TERMÉKEINK .....	39
------------------	----

Érvényes 2020. április 15-től.  
Minden korábban kiadott termékkatalógus ennek megjelenésével  
érvényét veszíti. A változtatás jogát fenntartjuk.

TERMÉKKATALÓGUS  
**2020**

# A LÁTHATATLAN KERTI SZEGÉLY

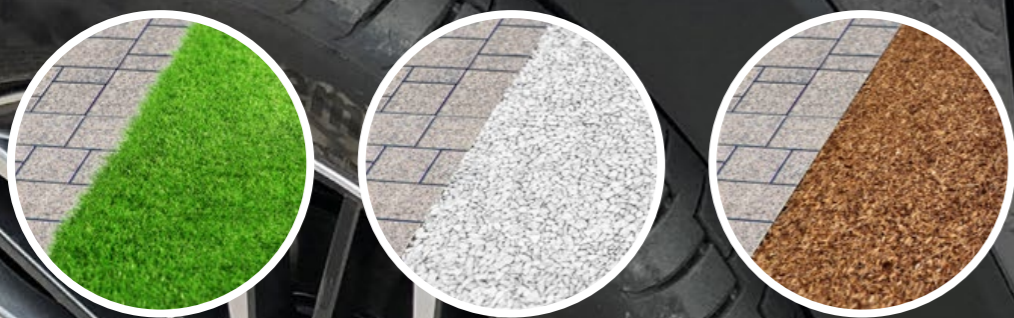

# BARABÁS

## TÉGLAKŐ

BARABÁS  
TÉGLAKŐ

www.barabasteglakok.hu



### STEINFIX®

Hosszúság: 200 cm (íves, egyenes)

### 7.620,-

Ft/szál (2fm)

Bruttó fogyasztói ár



Egyenes  
200 cm

Íves  
200 cm

# TRADÍCIÓ ÉS HAGYOMÁNY



KÉRJEN AJÁNLATOT  
KERESKEDŐKTŐL ONLINE!



## /TÉGLAKÓ®

Vastagság: 5 cm, 6 cm illetve 8 cm / Méretek: 12x24 cm

[5 cm vastag]  
**/4.826,-** Ft/m<sup>2</sup>

Bruttó fogyasztói ár



[6 cm vastag]  
**5.525,-** Ft/m<sup>2</sup>  
[8 cm vastag]  
**6.299,-** Ft/m<sup>2</sup>



Antracit - Barna  
5 cm és 8 cm

Piros  
5 cm

Barna  
5 cm

Grafit  
5 cm

Sárga - Piros  
5 cm, 6 cm és 8 cm

Vörös - Barna  
6 cm



KÉRJEN AJÁNLATOT  
KERESKEDŐKTŐL ONLINE!



Választható színek	M.E.	Nettó listaár	Bruttó listaár	db/m <sup>2</sup>	m <sup>2</sup> /raklap	db/raklap	Bruttó kg/rkp.	m <sup>2</sup> /sor	kg/sor	sor/raklap	db/sor
Sárga-piros (5 cm)	m <sup>2</sup>	3.800,-	4.826,-	34.72	12.96	450	1478	0.864	97	15	30
Antracit-barna (5 cm)	m <sup>2</sup>	3.800,-	4.826,-	34.72	12.96	450	1478	0.864	97	15	30
Piros (5 cm)	m <sup>2</sup>	3.800,-	4.826,-	34.72	12.96	450	1478	0.864	97	15	30
Barna (5 cm)	m <sup>2</sup>	3.800,-	4.826,-	34.72	12.96	450	1478	0.864	97	15	30
Grafit (5 cm)	m <sup>2</sup>	3.800,-	4.826,-	34.72	12.96	450	1478	0.864	97	15	30
Sárga-piros (6 cm)	m <sup>2</sup>	4.350,-	5.525,-	34.72	10.37	360	1420	0.864	117	12	30
Vörös-barna (6 cm)	m <sup>2</sup>	4.350,-	5.525,-	34.72	10.37	360	1420	0.864	117	12	30
Sárga-piros (8 cm)**	m <sup>2</sup>	4.960,-	6.299,-	34.72	8.64	300	1575	0.864	155	10	30
Antracit-barna (8 cm)**	m <sup>2</sup>	4.960,-	6.299,-	34.72	8.64	300	1575	0.864	155	10	30

## /TÉGLAKŐ®

Vastagság: 5 cm, 6 cm illetve 8 cm / Méretek: 12x24 cm

[5 cm vastag]  
**/4.826,-** Ft/m<sup>2</sup>

Bruttó fogyasztói ár



[6 cm vastag]  
**5.525,-** Ft/m<sup>2</sup>  
[8 cm vastag]  
**6.299,-** Ft/m<sup>2</sup>



Antracit - Barna  
5 cm és 8 cm

Piros  
5 cm

Barna  
5 cm

Grafit  
5 cm

Sárga - Piros  
5 cm, 6 cm és 8 cm

Vörös - Barna  
6 cm

# A GENERÁCIÓS ÉRTÉK



KÉRJEN AJÁNLATOT  
KERESKEDŐKTŐL ONLINE!

Választható színek	M.E.	Nettó listaár	Bruttó listaár	db/ fm	fm/ raklap	db/ raklap	Bruttó kg/rkp.	fm/ sor	kg/ sor	sor/ raklap	db/ sor
Sárga-piros	db	850,-	1.080,-	2,5	19,2	48	1316	4,8	324	4	12
Grafit	db	850,-	1.080,-	2,5	19,2	48	1316	4,8	324	4	12
Barna	db	850,-	1.080,-	2,5	19,2	48	1316	4,8	324	4	12

## / ANTIKOLT BLOKKELEM

Méreték: 15x20x40 cm

**/ 1.080,-** Ft/db

Bruttó fogyasztói ár

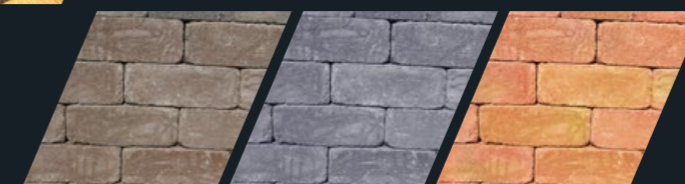

Barna

Grafit

Sárga - piros

# INNOVATÍV ELEGANCIA



KÉRJEN AJÁNLATOT  
KERESKEDŐKTŐL ONLINE!

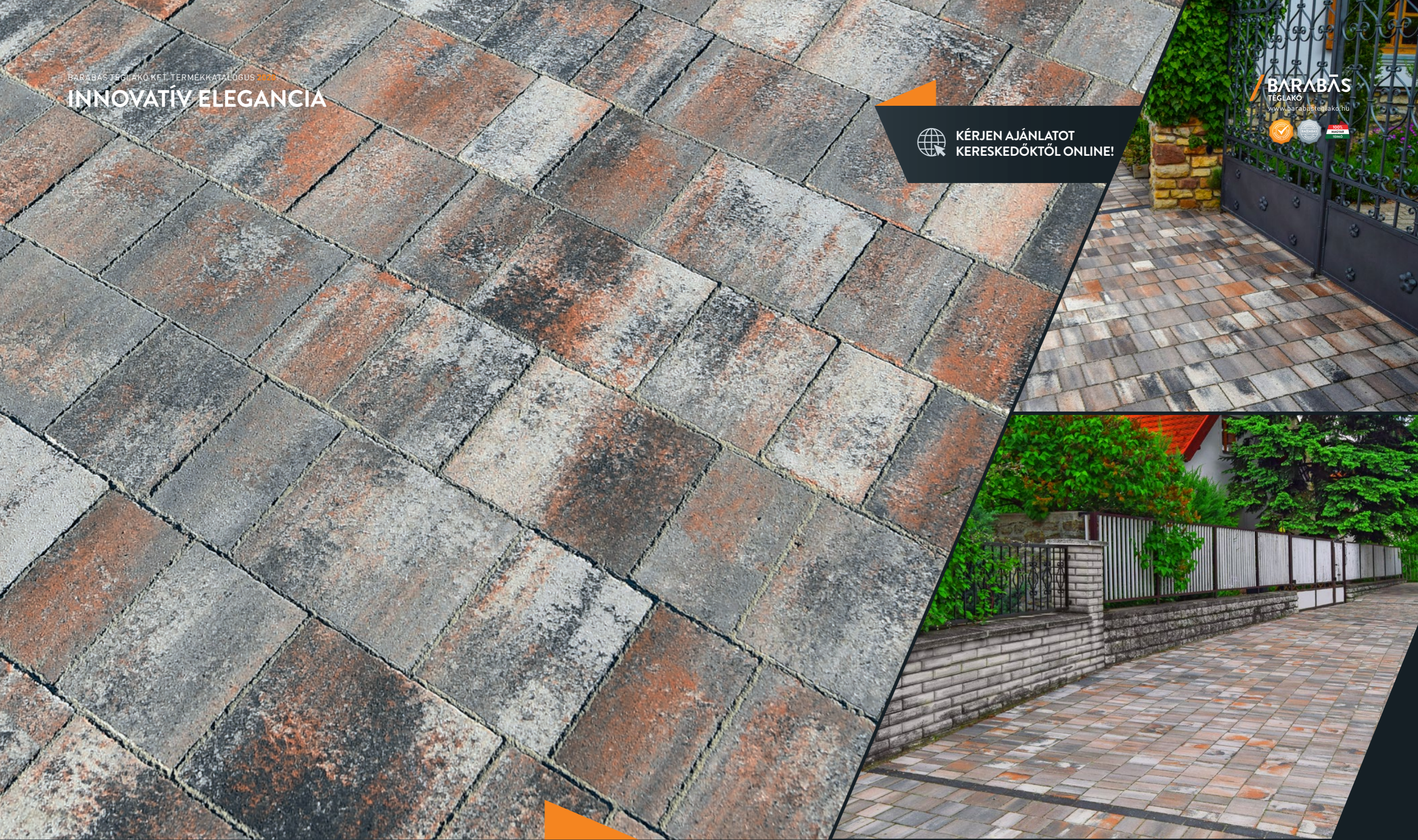

## /BADACSONY

Vastagság: 6 cm / Méretek: 11,2x19,1 - 15x19,1 - 22,5x19,1 cm

## /5.690,-<sup>Ft/m<sup>2</sup></sup>

Bruttó fogyasztói ár



Terra - antracit

Ezüst - antracit

Lazac - barna

Ószilomb

# INNOVATÍV ELEGANCIA



KÉRJEN AJÁNLATOT  
KERESKEDŐKTŐL ONLINE!

Választható színek	M.E.	Nettó listaár	Bruttó listaár	db/m <sup>2</sup>	m <sup>2</sup> /raklap	db/raklap	Bruttó kg/rkp.	m <sup>2</sup> /sor	kg/sor	sor/raklap	db/sor
Lazac-barna (6 cm)	m <sup>2</sup>	4.480,-	5.690,-	-	11.45	370	1571.5	1.15	155.15	10	37
Ezüst-Antracit (6 cm)	m <sup>2</sup>	4.480,-	5.690,-	-	11.45	370	1571.5	1.15	155.15	10	37
Terra-antracit (6 cm)	m <sup>2</sup>	4.480,-	5.690,-	-	11.45	370	1571.5	1.15	155.15	10	37
Őszilomb (6 cm)	m <sup>2</sup>	4.480,-	5.690,-	-	11.45	370	1571.5	1.15	155.15	10	37

## /BADACSONY

Vastagság: 6 cm / Méretek: 11,2x19,1 - 15x19,1 - 22,5x19,1 cm

## /5.690,-<sup>Ft/m<sup>2</sup></sup>

Bruttó fogyasztói ár



Terra - antracit

Ezüst - antracit

Lazac - barna

Őszilomb



# TÖKÉLETES HÁRMÁS



KÉRJEN AJÁNLATOT  
KERESKEDŐKTŐL ONLINE!

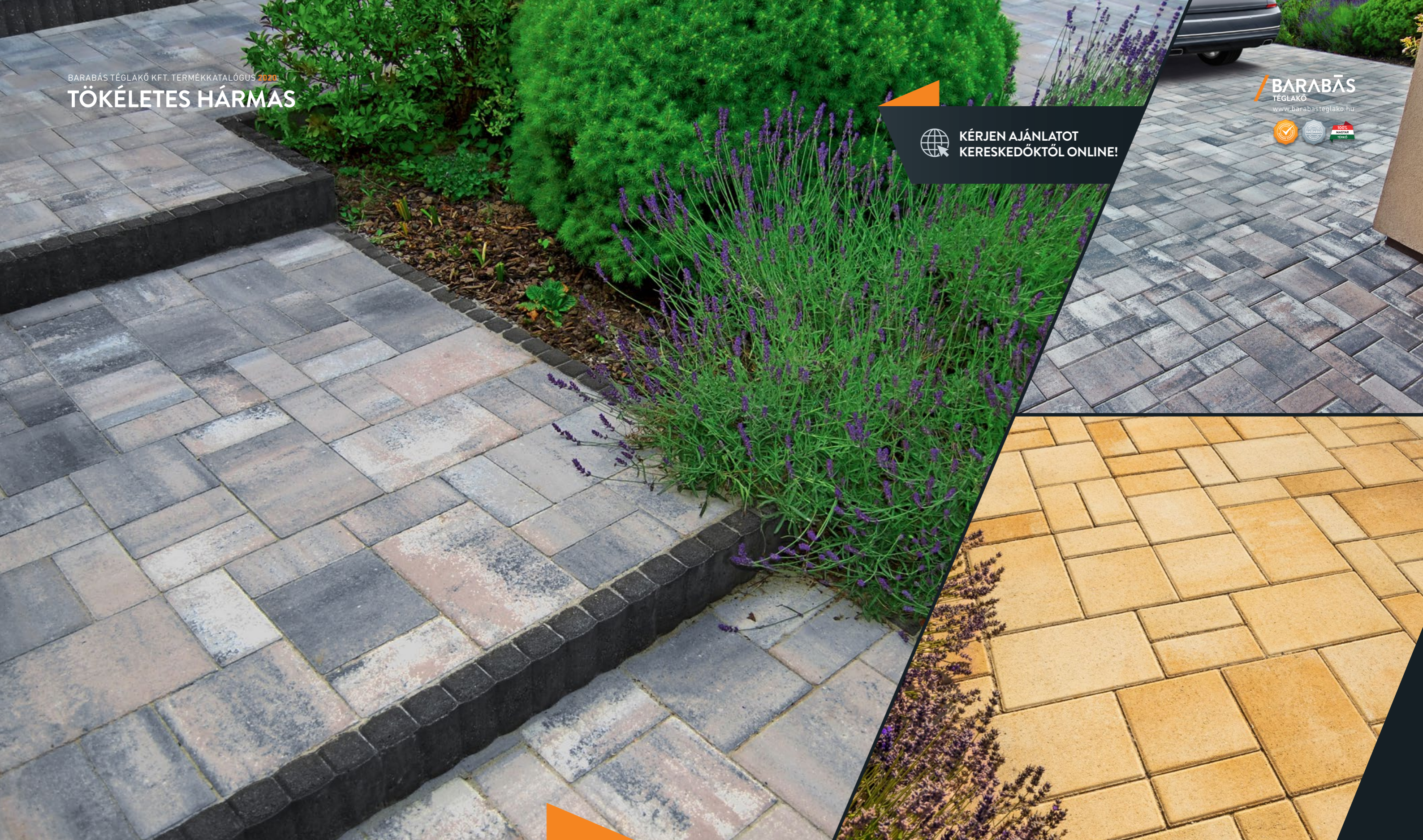

## / SOMLÓ TRIÓ

Vastagság: 6 cm / Méretek: 10x20 - 20x20 - 30x20 cm

/ **5.690,-** Ft/m<sup>2</sup> (szürke)  
4.686,- Ft/m<sup>2</sup>

Bruttó fogyasztói ár



Holdfény Terra - antracit Homokkő Ezüst - antracit Szürke

# TÖKÉLETES HÁRMAS



KÉRJEN AJÁNLATOT  
KERESKEDŐKTŐL ONLINE!

**BARABÁS**  
TÉGLAKÓ

www.barabasteglako.hu



Választható színek	M.E.	Nettó listaár	Bruttó listaár	db/m <sup>2</sup>	m <sup>2</sup> /raklap	db/raklap	Bruttó kg/rkp.	m <sup>2</sup> /sor	kg/sor	sor/raklap	db/sor
Holdfény (6 cm)	m <sup>2</sup>	4.480,-	5.690,-	-	12	320	1646	1.2	162.6	10	32
Terra-antracit (6 cm)	m <sup>2</sup>	4.480,-	5.690,-	-	12	320	1646	1.2	162.6	10	32
Homokkő (6 cm)	m <sup>2</sup>	4.480,-	5.690,-	-	12	320	1646	1.2	162.6	10	32
Ezüst-antracit (6 cm)	m <sup>2</sup>	4.480,-	5.690,-	-	12	320	1646	1.2	162.6	10	32
Szürke (6 cm)	m <sup>2</sup>	3.690,-	4.686,-	-	12	320	1646	1.2	162.6	10	32

## / SOMLÓ TRIÓ

Vastagság: 6 cm / Méretek: 10x20 - 20x20 - 30x20 cm

/ 5.690,- Ft/m<sup>2</sup> (szürke)  
4.686,- Ft/m<sup>2</sup>

Bruttó fogyasztói ár



Holdfény

Terra-antracit

Homokkő

Ezüst-antracit

Szürke

# A TERMÉSZET IHLETTE



KÉRJEN AJÁNLATOT  
KERESKEDŐKTŐL ONLINE!



Választható színek	M.E.	Nettó listaár	Bruttó listaár	db/m <sup>2</sup>	m <sup>2</sup> /raklap	db/raklap	Bruttó kg/rkp.	m <sup>2</sup> /sor	kg/sor	sor/raklap	db/sor
Obszidián (6 cm)	m <sup>2</sup>	5.200,-	6.604,-	-	11.25	190	1501	1.125	148.1	10	19
Bézs (6 cm)	m <sup>2</sup>	5.200,-	6.604,-	-	11.25	190	1501	1.125	148.1	10	19

## /ELEGANTE GRÁNITKŐ®

Vastagság: 6 cm / Méretek: 12,5x25 - 25x25 - 25x37,5 cm

## /6.604,- Ft/m<sup>2</sup>

Bruttó fogyasztói ár

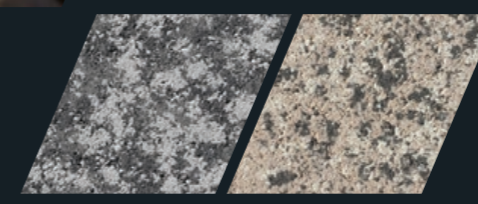

Obszidián

Bézs



KÉRJEN AJÁNLATOT  
KERESKEDŐKTŐL ONLINE!

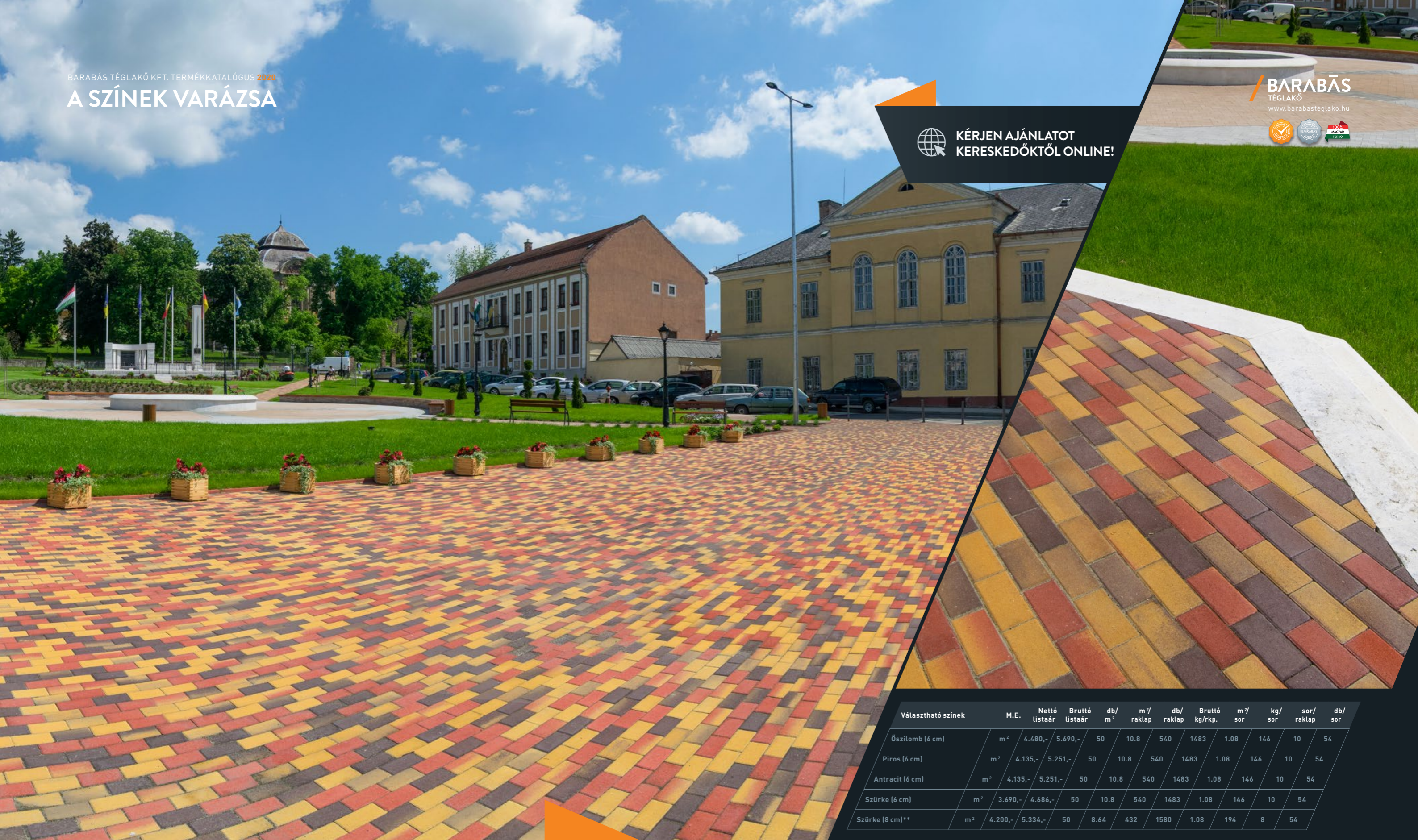

Választható színek	M.E.	Nettó listaár	Bruttó listaár	db/m <sup>2</sup>	m <sup>2</sup> /raklap	db/raklap	Bruttó kg/rkp.	m <sup>2</sup> /sor	kg/sor	sor/raklap	db/sor
Őszilomb (6 cm)	m <sup>2</sup>	4.480,-	5.690,-	50	10.8	540	1483	1.08	146	10	54
Piros (6 cm)	m <sup>2</sup>	4.135,-	5.251,-	50	10.8	540	1483	1.08	146	10	54
Antracit (6 cm)	m <sup>2</sup>	4.135,-	5.251,-	50	10.8	540	1483	1.08	146	10	54
Szürke (6 cm)	m <sup>2</sup>	3.690,-	4.686,-	50	10.8	540	1483	1.08	146	10	54
Szürke (8 cm)**	m <sup>2</sup>	4.200,-	5.334,-	50	8.64	432	1580	1.08	194	8	54

Bruttó fogyasztói ár:

(6 cm vastag őszilomb)

**/ 5.690,-** Ft/m<sup>2</sup>

(6 cm vastag szürke)  
**/ 4.686,-** Ft/m<sup>2</sup>

(6 cm piros, antracit)  
**/ 5.251,-** Ft/m<sup>2</sup>

(8 cm vastag szürke)  
**/ 5.334,-** Ft/m<sup>2</sup>

**/ GERECSÉ**

Vastagság: 6 és 8 cm / Méretek: 10x20 cm



Szürke

Antracit

Piros

Őszilomb

# A HANGULAT ESZKÖZE



KÉRJEN AJÁNLATOT  
KERESKEDŐKTŐL ONLINE!

Választható szín	M.E.	Nettó listaár	Bruttó listaár	db/m <sup>2</sup>	m <sup>2</sup> /raklap	db/raklap	Bruttó kg/rkp.	m <sup>2</sup> /sor	kg/sor	sor/raklap	db/sor
Antracit (6 cm)	m <sup>2</sup>	5.400,-	6.858,-	-	8.76	1404	1199	0.73	98	12	117

# /VILLÁNY KOMBI

Vastagság: 6 cm / Méretek: 6x8 - 9x8 - 10x8 - 6,4x8 - 8x8 cm

# /6.858,-<sup>Ft/m<sup>2</sup></sup>

Bruttó fogyasztói ár



Antracit

# PRAKTIKUSSÁG



KÉRJEN AJÁNLATOT  
KERESKEDŐKTŐL ONLINE!

**BARABÁS**  
TÉGLAKŐ  
www.barabasteglakoko.hu



Választható színek	M.E.	Nettó listaár	Bruttó listaár	db/ m <sup>2</sup>	m <sup>2</sup> / raklap	db/ raklap	Bruttó kg/rkp.	m <sup>2</sup> / sor	kg/ sor	sor/ raklap	db/ sor
Szürke (6 cm)	m <sup>2</sup>	3.990,-	5.067,-	35.11	9.4	330	1292	0.94	127	10	33
Szürke (8 cm)**	m <sup>2</sup>	4.800,-	6.096,-	35.11	7.5	264	1379	0.94	169	8	33

## / BAKONY

Vastagság: 6 és 8 cm / Méretek: 16,5x20 cm

Bruttó fogyasztói ár:

(6 cm vastag szürke)

**/ 5.067,-** Ft/m<sup>2</sup>

(8 cm vastag szürke)

**/ 6.096,-** Ft/m<sup>2</sup>



Szürke

# ERŐS ÉS TARTÓS



KÉRJEN AJÁNLATOT  
KERESKEDŐKTŐL ONLINE!

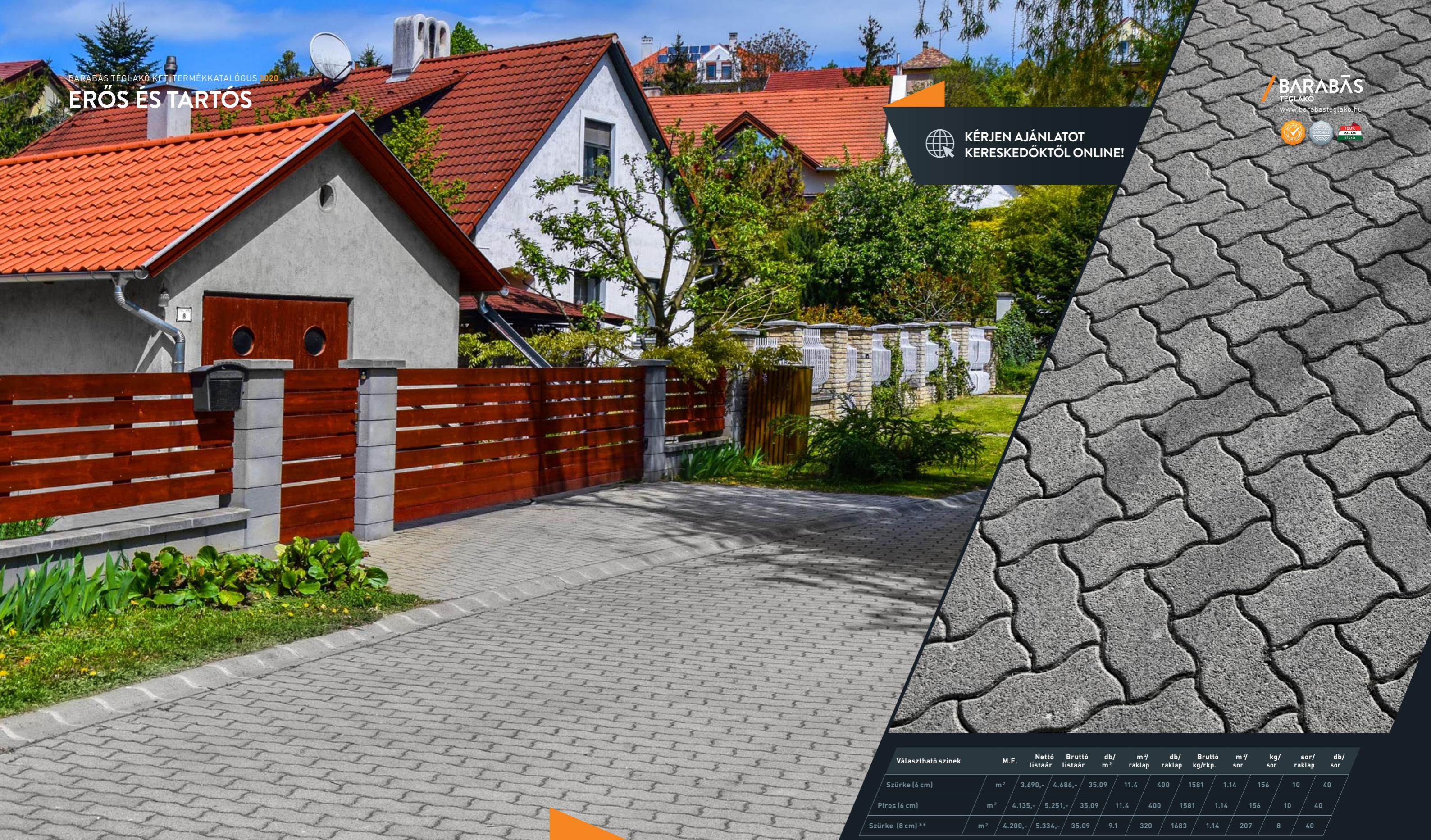

Választható színek	M.E.	Nettó listaár	Bruttó listaár	db/m <sup>2</sup>	m <sup>2</sup> /raklap	db/raklap	Bruttó kg/rkp.	m <sup>2</sup> /sor	kg/sor	sor/raklap	db/sor
Szürke (6 cm)	m <sup>2</sup>	3.690,-	4.686,-	35.09	11.4	400	1581	1.14	156	10	40
Piros (6 cm)	m <sup>2</sup>	4.135,-	5.251,-	35.09	11.4	400	1581	1.14	156	10	40
Szürke (8 cm) **	m <sup>2</sup>	4.200,-	5.334,-	35.09	9.1	320	1683	1.14	207	8	40

## /SÉD

Vastagság: 6 és 8 cm / Méretek: 12x24 cm

Bruttó fogyasztói ár:

(6 cm vastag szürke)  
**/4.686,-** Ft/m<sup>2</sup>

(6 cm vastag piros)  
**/5.251,-** Ft/m<sup>2</sup>  
(8 cm vastag szürke)  
**/5.334,-** Ft/m<sup>2</sup>



Szürke

Piros

# EGYÜTT A TERMÉSZETTEL



KÉRJEN AJÁNLATOT  
KERESKEDŐKTŐL ONLINE!



Választható szín	M.E.	Nettó listaár	Bruttó listaár	db/m <sup>2</sup>	m <sup>2</sup> /raklap	db/raklap	Bruttó kg/rkp.	m <sup>2</sup> /sor	kg/sor	sor/raklap	db/sor
Szürke (10 cm)	m <sup>2</sup>	3.690,-	4.686,-	4.17	9,6	40	1330	1,2	163	8	5

## /GYEPHÉZAGOS

Vastagság: 10 cm / Méretek: 40x60 cm

## /4.686,-<sup>Ft/m<sup>2</sup></sup>

Bruttó fogyasztói ár

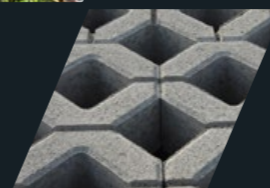

Szürke





KÉRJEN AJÁNLATOT  
KERESKEDŐKTŐL ONLINE!



Választható szín	M.E.	Nettó listaár	Bruttó listaár	db/m <sup>2</sup>	m <sup>2</sup> /raklap	db/raklap	Bruttó kg/rkp.	m <sup>2</sup> /sor	kg/sor	sor/raklap	db/sor
Szürke (6 cm)	db	700,-	889,-	6.25	11.52	72	1580	0.96	130	12	6

## /ZENGŐ

Vastagság: 6 cm / Méretek: 40x40 cm

## /889,-<sup>Ft/db</sup>

Bruttó fogyasztói ár



Szürke

# /ÁLTALÁNOS INFORMÁCIÓK



## TERMÉK ÁTVÉTELE

### Mit kell ellenőrizni?

A termék fajtáját, színét (pl.: pirosat rendelt, szürkét kaptott), mennyiségét és sérülésmentességét!

### Mit tegyek, ha átvételkor valami nem stimmel?

Mennyiségi eltérés, szemmel látható sérülés, eltérő szín, vagy bárminemű minőségi kifogás esetén, még **BEÉPÍTÉS ELŐTT** vegye fel a kapcsolatot a termék forgalmazójával! Orvosolni fogjuk jogos panaszát. Ilyen esetben **A TERMÉK BEÉPÍTÉSÉT MEGKEZDENI TILOS!**

## BETON TÉRKÖVEK TULAJDONSÁGAI

### Miből készül a térkő?

A térkövek szürke, vagy színezett betonból készülnek. A beton alapanyaga természetes kő, cement, víz, színező anyagok és egyéb adalékok.

### Milyen fizikai tulajdonságoknak kell megfelelnie a térkőnek? (MSZ EN 1388:2003 szerint)

- Méretpontosság a névleges mérethez képest (hosszúság, szélesség ±2 mm, vastagság ±3 mm)
- Lehámlás kevesebb mint 1 Kg/m<sup>2</sup> (56 ciklusos fagyasztás 3%-os sóoldatban)
- Vízfelvétel kevesebb mint 6%
- Hajlító-húzó szilárdság: 10 elemet vizsgálva átlagban 3,6 MPa, de min. 2,9 MPa
- Kopásállóság kevesebb mint 18000 mm<sup>3</sup> / 5000 mm<sup>2</sup>
- Csúszási ellenállás SRT érték nagyobb mint 45
- Tűzvesélyességi osztály A1

### Milyen esztétikai tulajdonságnak kell megfelelnie a térkőnek?

A térkövek színére, formájára, felületi kiképzésére semmilyen szabvány nem vonatkozik.

### Milyen jellegzetessége van a melírozott, az ószilomb és a gránitos felülettel gyártott köveknek?

A melírozott, az ószilomb és a gránitos felülettel ellátott termékeinknél több szín véletlenszerű keveredéséből alakul ki a kívánt színárnyalat, tehát az árnyalatbeli különbségek a gyártástechnológia részét képezik. A kő természetességének hangsúlyozása érdekében technológiai követelmény a kövek több raklapból kevert beépítése. Ezeknél a termékeknél normális jelenség, hogy a raklap felső sora nem feltétlenül egyezik a másik raklap felső sorával.

### Mi az, hogy antikolt térkő?

Az antikolt térkövek élének, sarkainak le kell pattogni, gömbölyödni. Fontos, hogy legalább minden huszadik térkő sarkán 1-3 cm-es letörés keletkezzen. E csorbulások nélkül a beépített térkő néhány hónap után, amikor a fugák feltöltődnek homokkal, porral, elvesztenék antikolt jellegüket.

### Mik azok az időnkénti előforduló fehér foltok a térkő tetején, mi okozza ezt?

Általában mészkivirágzás, mészfátyol. Leggyakrabban a cement hidratációja során szabaddá vált kalcium-hidroxidtól Ca(OH)<sub>2</sub> származik. Időnként a vízben oldódó alkalikus sók is okozhatnak kivirágzást. Ezen tulajdonságok kizárása műszakilag, a technika jelenlegi állása szerint megoldhatatlan. Az esetek többségében hideg, párás időben, döntően késő ősztől kora tavaszig fordul elő. A termék mechanikai szilárdságát, tartósságát nem befolyásolja. Kereskedelmi forgalomban kapható mészfátyol eltávolítóval, vagy háztartási ecet vizes oldatával általában megszüntethető a jelenség, de idővel magától is eltűnik.

### Előforduló kisebb hibák

A kiszállított termékek 1%-ánál előfordulhat a felületen cementcsomó és felcsípődés. Ezeket az elemeket javasoljuk, hogy vágáshoz használja fel.

### Milyen szabványok alapján gyártunk?

A termékeink az MSZ EN 1388:2003, MSZ EN 1339:2003, MSZ EN 1340:2003, illetve az MSZ EN 771-3:2003 szabványok követelményei szerint készülnek. Az általunk gyártott termékek rendeltetési célja: járdák, teraszok, kerti utak, kocsibejárók – építmények – járműforgalommal terhelt utak és terek burkolása, szegélyezése, eltérő funkciójú terek elválasztása.

## A LEGFONTOSABB SZABÁLYOK A KIVITELEZÉSSSEL KAPCSOLATOSAN

### Egybefüggő felületre szabad-e több tételben vásárolni?

Nem ajánlott, lehetőleg egyszerre vásárolja meg és szállíttassa le a teljes térkő mennyiségét, **NE TÖBB TÉTELBEN!** A nagy időkülönbséggel gyártott és beépített térkő szinte biztos, hogy színárnyalat eltérést fog mutatni. Ennek okai az eltérő színű folyami kavics, az eltérő színű cementek és adalékok, valamint a beton kötésének első 24 órájára jellemző hőmérséklet és páratartalom, mely napról napra változik. Ennek következtében a bemutatott mintaanyagok színe akár több árnyalattal is eltérhet a leszállított terméktől.

### Hogyan érjük el, hogy a felület egyenletes színárnyalatot mutasson?

A térkő beépítését egyidejűleg 3-4 raklapról egyenletesen keverve kell elvégezni, így foltmentes, természetes hatású, homogén felületet kapunk.

### Mi az oka, hogy néha lepattog a kő sarka?

Az esetek döntő többségében az elégtelenül tömörített alap megsüllyedése. Csak a megfelelően tömörített alapra lehet süllyedésmentes burkolatot készíteni, így elkerülhetővé válik a térkövek sarkának összefeszüléséből adódó, jellemzően kagyló formájú, néhány mm-es lepattogzás. Gyakori hiba, hogy a személygépkocsi forgalomra

méretezett térkövet 3,5 tonna feletti terhelés éri. A felület ettől megsüllyed, a kövek összefeszülnek, a sarkok lepatognak. Tervezéskor alaposan át kell gondolni, hogy mi az a legnagyobb terhelés, ami a burkolatot érne fogja és ehhez kell méretezni az alapot. Ez még akkor is így van, ha a maximális terhelés csak évente egy alkalommal vagy még ritkábban következik be.

### Mekkora a helyes fugatávolság?

A térkő oldalán található távtartó plusz minimum 1 mm. Távtartó nélküli köveknél 2-3 mm. Vízáteresztő rétegrend esetében 10-20 mm.

### Miért fontos, hogy a térkövek oldalán található technológiai távtartók ne feszüljenek egymásnak?

Egyrészt ez növeli az összefeszülésből adódó lepattogzások kockázatát, másrészt a térkő legkisebb méreteltérése, görbe sorokat fog eredményezni. Ha egyszer úgy alakul, hogy javítani kell a burkolatot, akkor abban az esetben az összefeszült köveket nagyon nehéz kiszedni.

### Alábetonozzanak a térkőnek?

Nagyobb terhelésre épített kiselemes burkolatoknál, vízzáró ágyazat, vízzáró fuga esetén igen. Kisebb terhelésre épített nem vízzáró burkolat esetén, lehetőleg ne! Mivel így a beton alap és a térkő közti homok vagy kavics ágyazatban megáll a víz. Ez garantáltan mészkivirágzást okoz, terhelésre pedig megmozdulnak a kövek.

### Miért ne használjunk fémlapos vibrátort a tömörítéshez?

Mert a fugázó-homokban található kavics szemcséket belepréseli a térkő felületébe és karcolódást okoz. Zökkenőmentes köveknél a lapvibrátor és a térkő közé szorult kavicsok akár a sarok lepattogzását is okozhatják. A jó megoldást a műanyagbetétes vagy gumibetétes lapvibrátorok tudják biztosítani, **HASZNÁLATUK KÖTELEZŐ!**

### Mit tehetünk, ha mégis karcolódott a felület?

Emiatt nem kell aggódni, néhány hónap alatt az eső és a használat során eltűnik.

## KARBANTARTÁS

### Miért kell a fugázó-homokot időnként pótolni?

Hagyományos homokbesöprés és homokágyazat esetében a szél, eső hatására és a használati forgalom eredményeként a fugákból, a homok egy része eltűnik. A megfelelő funkcióképesség fenntartása miatt kell a homokot pótolni, néha több hónapon át is akár. Ne feledjük, kő és kő között a rugalmas kapcsolatot a fuga biztosítja. A fugáknál a homokhiány a térkő stabilitását megbonthatja.

### Mi történik, ha a locsoló rendszerből rendszeresen víz kerül a térkőre?

A térkő színe egy idő után el fog halványulni, mivel a csapvíz jelentős mennyiségű oldott só és mészkövet tartalmaz. Az elpárolgó víz ezeket az oldott anyagokat a térkő felületén hagyja. A folyamat gyakori ismétlődése a burkolat teljes színvesztését is okozhatja.

### Mit kezdjek a lehullott falevéllal?

Javasoljuk, hogy távolítsa el a térkő felületéről, mert az abból kioldódó szerves anyagok elszínezhetik a térkő felületét! Ez természetesen minden más szerves szennyeződésre is igaz.

### Télen használható olvasztósó?

Az általunk gyártott termékek olvasztósó állóak az MSZ EN 1338,1339 és 1340-es számú szabványoknak megfelelően. Azonban környezetvédelmi okok miatt inkább kalcium-klorid tartalmú jégoldót, illetve környezetbarát terméket válasszon (pl.: zeolitot). A google keresőben "kalcium-klorid jégmentesítő" címszó alatt több gyártó és forgalmazó ajánlata is megtalálható. A környezetkárosítást a legkisebb mértékben okozó anyagok közül válasszon terméket.

### Mit tehetek, ha kifakult a térburkolat?

A levegőben szálló por és egyéb szennyeződések a felületbe mosódva a színek elhalványulását okozzák. Ezt a problémát kizárólag a felület tisztításával lehet orvosolni. Ez a tisztítás házilag nehezen kivitelezhető, mivel speciális nagynyomású mosóberendezést igényel. Azonban az interneten több kivitelező is hirdeti magát "térkőtisztítás" címszó alatt.

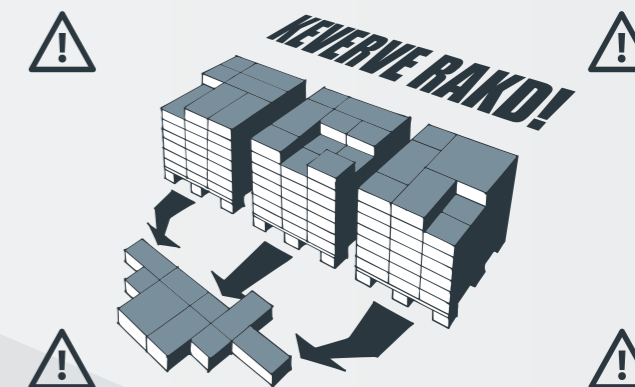

## / JELMAGYARÁZAT



TEHERGÉPJÁRMŰ  
TERHELHETŐSÉG

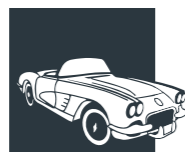

SZEMÉLYGÉPJÁRMŰ  
TERHELHETŐSÉG



KOMBI FORMA

## / TECHNIKAI SPECIFIKÁCIÓK

**BARABÁS**  
TÉGLAKŐ

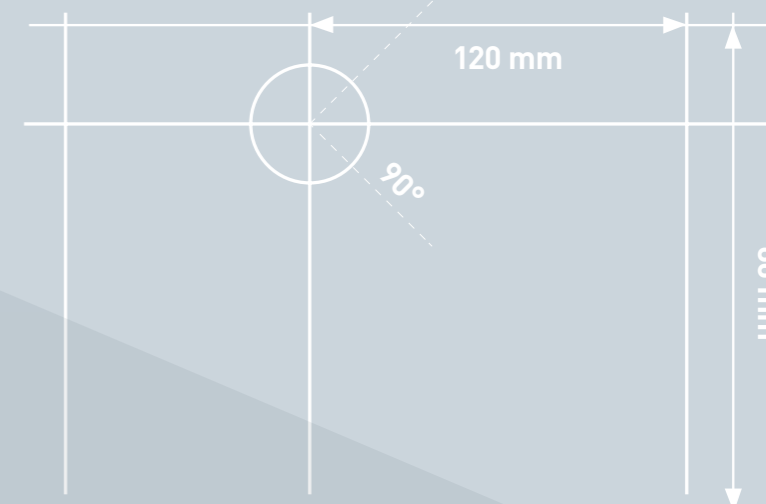

## TÉGLAKŐ®



Választható színek	M.E.	Nettó listaár	Bruttó listaár	db/ m <sup>2</sup>	m <sup>2</sup> / raklap	db/ raklap	Bruttó kg/rkp.	m <sup>2</sup> / sor	kg/ sor	sor/ raklap	db/ sor
Sárga-piros (5 cm)	m <sup>2</sup>	3.800,-	4.826,-	34.72	12.96	450	1478	0.864	97	15	30
Antracit-barna (5 cm)	m <sup>2</sup>	3.800,-	4.826,-	34.72	12.96	450	1478	0.864	97	15	30
Piros (5 cm)	m <sup>2</sup>	3.800,-	4.826,-	34.72	12.96	450	1478	0.864	97	15	30
Barna (5 cm)	m <sup>2</sup>	3.800,-	4.826,-	34.72	12.96	450	1478	0.864	97	15	30
Grafit (5 cm)	m <sup>2</sup>	3.800,-	4.826,-	34.72	12.96	450	1478	0.864	97	15	30
Sárga-piros (6 cm)	m <sup>2</sup>	4.350,-	5.525,-	34.72	10.37	360	1420	0.864	117	12	30
Vörös-barna (6 cm)	m <sup>2</sup>	4.350,-	5.525,-	34.72	10.37	360	1420	0.864	117	12	30
Sárga-piros (8 cm)**	m <sup>2</sup>	4.960,-	6.299,-	34.72	8.64	300	1575	0.864	155	10	30
Antracit-barna (8 cm)**	m <sup>2</sup>	4.960,-	6.299,-	34.72	8.64	300	1575	0.864	155	10	30

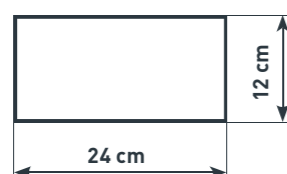

Rakatkép:

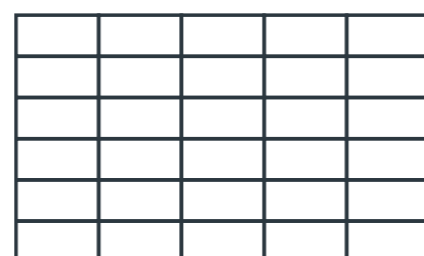

\*\* Tehergépjármű forgalom csak 8 cm vastag kő esetén megengedett.

## BADACSONY



Választható színek	M.E.	Nettó listaár	Bruttó listaár	db/ m <sup>2</sup>	m <sup>2</sup> / raklap	db/ raklap	Bruttó kg/rkp.	m <sup>2</sup> / sor	kg/ sor	sor/ raklap	db/ sor
Lazac-barna (6 cm)	m <sup>2</sup>	4.480,-	5.690,-	-	11.45	370	1571,5	1.15	155,15	10	37
Terra-antracit (6 cm)	m <sup>2</sup>	4.480,-	5.690,-	-	11.45	370	1571,5	1.15	155,15	10	37
Ezüst-antracit (6 cm)	m <sup>2</sup>	4.480,-	5.690,-	-	11.45	370	1571,5	1.15	155,15	10	37
Őszilomb (6 cm)	m <sup>2</sup>	4.480,-	5.690,-	-	11.45	370	1571,5	1.15	155,15	10	37

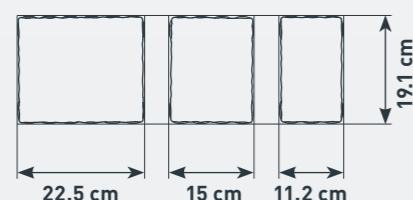

Rakatkép:



**FIGYELEM!** A BADACSONY ELEMEI KÜLÖN-KÜLÖN NEM RENDELHETŐEK!

## SOMLÓ TRIÓ



Választható színek	M.E.	Nettó listaár	Bruttó listaár	db/ m <sup>2</sup>	m <sup>2</sup> / raklap	db/ raklap	Bruttó kg/rkp.	m <sup>2</sup> / sor	kg/ sor	sor/ raklap	db/ sor
Terra - antracit (6 cm)	m <sup>2</sup>	4.480,-	5.690,-	-	12	320	1646	1.2	162,6	10	32
Ezüst - antracit (6 cm)	m <sup>2</sup>	4.480,-	5.690,-	-	12	320	1646	1.2	162,6	10	32
Homokkő (6 cm)	m <sup>2</sup>	4.480,-	5.690,-	-	12	320	1646	1.2	162,6	10	32
Holdfény (6 cm)	m <sup>2</sup>	4.480,-	5.690,-	-	12	320	1646	1.2	162,6	10	32
Szürke (6 cm)	m <sup>2</sup>	3.690,-	4.686,-	-	12	320	1646	1.2	162,6	10	32

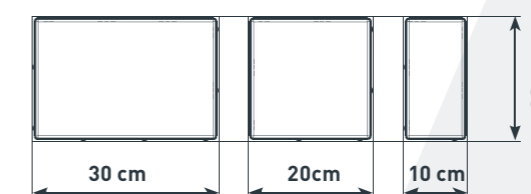

Rakatkép:

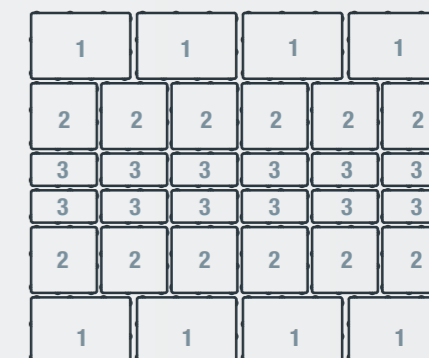

**FIGYELEM!** A SOMLÓ TRIÓ ELEMEI KÜLÖN-KÜLÖN NEM RENDELHETŐEK!

## ELEGANTE GRÁNITKŐ®



Választható színek	M.E.	Nettó listaár	Bruttó listaár	db/ m <sup>2</sup>	m <sup>2</sup> / raklap	db/ raklap	Bruttó kg/rkp.	m <sup>2</sup> / sor	kg/ sor	sor/ raklap	db/ sor
Bézs (6 cm)	m <sup>2</sup>	5.200,-	6.604,-	-	11.25	190	1501	1.125	148,1	10	19
Obszidián (6 cm)	m <sup>2</sup>	5.200,-	6.604,-	-	11.25	190	1501	1.125	148,1	10	19

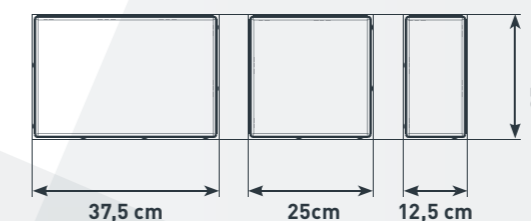

Rakatkép:



**FIGYELEM!** AZ ELEGANTE® GRÁNITKŐ ELEMEI KÜLÖN-KÜLÖN NEM RENDELHETŐEK!

## GERECSE

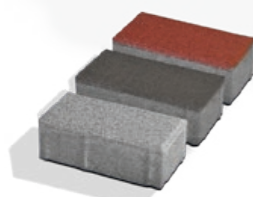

Választható színek	M.E.	Nettó listaár	Bruttó listaár	db/m <sup>2</sup>	m <sup>2</sup> /raklap	db/raklap	Bruttó kg/rkp.	m <sup>2</sup> /sor	kg/sor	sor/raklap	db/sor
Szürke (6 cm)	m <sup>2</sup>	3.690,-	4.686,-	50	10.8	540	1483	1.08	146	10	54
Piros (6 cm)	m <sup>2</sup>	4.135,-	5.251,-	50	10.8	540	1483	1.08	146	10	54
Antracit (6 cm)	m <sup>2</sup>	4.135,-	5.251,-	50	10.8	540	1483	1.08	146	10	54
Szürke (8 cm)**	m <sup>2</sup>	4.200,-	5.334,-	50	8.64	432	1580	1.08	194	8	54

## GERECSE

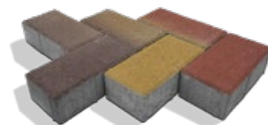

Választható szín	M.E.	Nettó listaár	Bruttó listaár	db/m <sup>2</sup>	m <sup>2</sup> /raklap	db/raklap	Bruttó kg/rkp.	m <sup>2</sup> /sor	kg/sor	sor/raklap	db/sor
Öszilomb (6 cm)	m <sup>2</sup>	4.480,-	5.690,-	50	10.8	540	1483	1.08	146	10	54

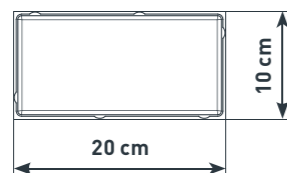

\*\* Tehergépjármű forgalom csak  
8 cm vastag kő esetén megengedett.

Rakatkép:

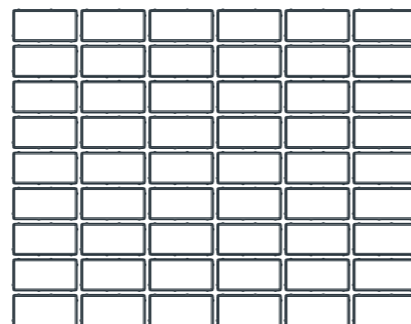

## VILLÁNY KOMBÍ



Választható szín	M.E.	Nettó listaár	Bruttó listaár	db/m <sup>2</sup>	m <sup>2</sup> /raklap	db/raklap	Bruttó kg/rkp.	m <sup>2</sup> /sor	kg/sor	sor/raklap	db/sor
Antracit (6 cm)	m <sup>2</sup>	5.400,-	6.858,-	-	8.76	1404	1199	0.73	98	12	117

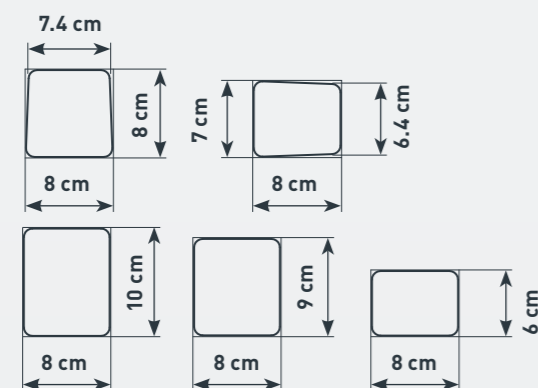

**FIGYELEM!** A VILLÁNY KOMBÍ ELEMEI  
KÜLÖN-KÜLÖN NEM RENDELHETŐEK!

Rakatkép:

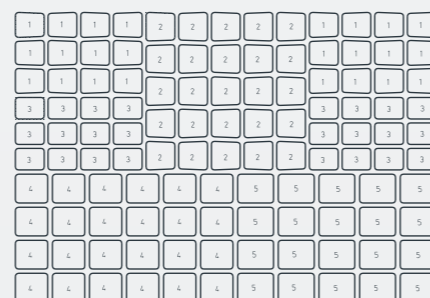

## ANTIKOLT BLOKKELEM

Választható színek	M.E.	Nettó listaár	Bruttó listaár	db/fm	fm/raklap	db/raklap	Bruttó kg/rkp.	fm/sor	kg/sor	sor/raklap	db/sor
Sárga-piros	db	850,-	1.080,-	2.5	19.2	48	1316	4.8	324	4	12
Grafit	db	850,-	1.080,-	2.5	19.2	48	1316	4.8	324	4	12
Barna	db	850,-	1.080,-	2.5	19.2	48	1316	4.8	324	4	12



## BAKONY

Választható színek	M.E.	Nettó listaár	Bruttó listaár	db/m <sup>2</sup>	m <sup>2</sup> /raklap	db/raklap	Bruttó kg/rkp.	m <sup>2</sup> /sor	kg/sor	sor/raklap	db/sor
Szürke (6 cm)	m <sup>2</sup>	3.990,-	5.067,-	35.11	9.4	330	1292	0.94	127	10	33
Szürke (8 cm)**	m <sup>2</sup>	4.800,-	6.096,-	35.11	7.5	264	1379	0.94	169	8	33

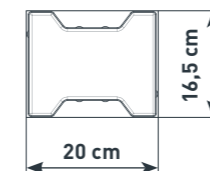

\*\* Tehergépjármű forgalom csak  
8 cm vastag kő esetén megengedett.

Rakatkép:

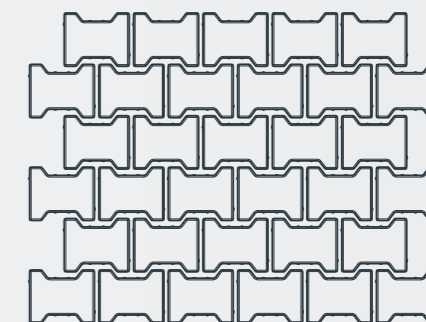

## SÉD

Választható színek	M.E.	Nettó listaár	Bruttó listaár	db/m <sup>2</sup>	m <sup>2</sup> /raklap	db/raklap	Bruttó kg/rkp.	m <sup>2</sup> /sor	kg/sor	sor/raklap	db/sor
Szürke (6 cm)	m <sup>2</sup>	3.690,-	4.686,-	35.09	11.4	400	1581	1.14	156	10	40
Piros (6 cm)	m <sup>2</sup>	4.135,-	5.251,-	35.09	11.4	400	1581	1.14	156	10	40
Szürke (8 cm)**	m <sup>2</sup>	4.200,-	5.334,-	35.09	9.1	320	1683	1.14	207	8	40

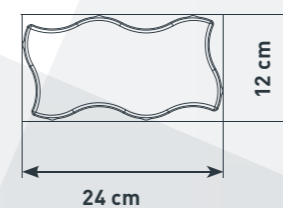

\* Minimális rendelési mennyiség 300 m<sup>2</sup>, az adott színnél  
\*\* Tehergépjármű forgalom csak  
8 cm vastag kő esetén megengedett.

Rakatkép:

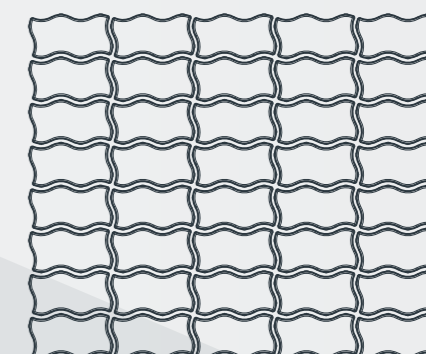

## ZENGŐ

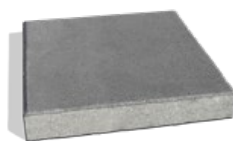

Választható szín	M.E.	Nettó listaár	Bruttó listaár	db/m <sup>2</sup>	m <sup>2</sup> /raklap	db/raklap	Bruttó kg/rkp.	m <sup>2</sup> /sor	kg/sor	sor/raklap	db/sor
Szürke (6 cm)	db	700,-	889,-	6.25	11.52	72	1580	0.96	130	12	6

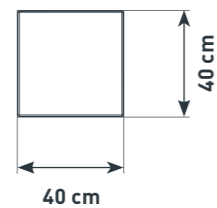

Rakatkép:



## GYEPHÉZAGOS



Választható szín	M.E.	Nettó listaár	Bruttó listaár	db/m <sup>2</sup>	m <sup>2</sup> /raklap	db/raklap	Bruttó kg/rkp.	m <sup>2</sup> /sor	kg/sor	sor/raklap	db/sor
Szürke (10 cm)	m <sup>2</sup>	3.690,-	4.686,-	4.17	9.6	40	1330	1.2	163	8	5

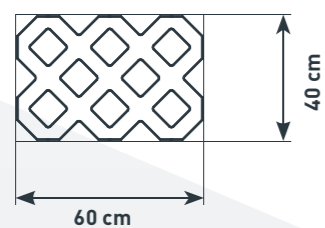

Rakatkép:

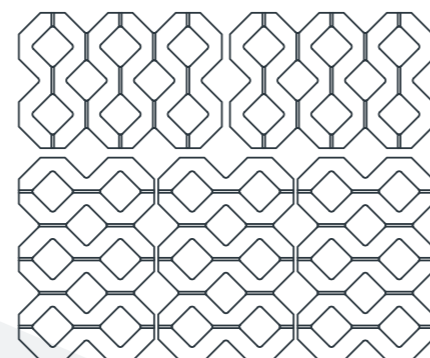

## KERTI SZEGÉLY

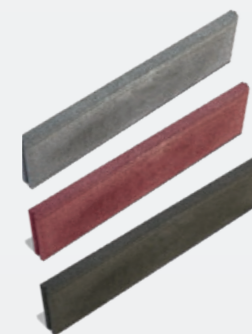

Választható szín	M.E.	Nettó listaár	Bruttó listaár	db/fm	fm/raklap	db/raklap	Bruttó kg/rkp.	fm/sor	kg/sor	sor/raklap	db/sor
Szürke	db	690,-	876,-	1	51	51	1173	17	383	3	17
Piros	db	840,-	1.067,-	1	51	51	1173	17	383	3	17
Antracit	db	840,-	1.067,-	1	51	51	1173	17	383	3	17

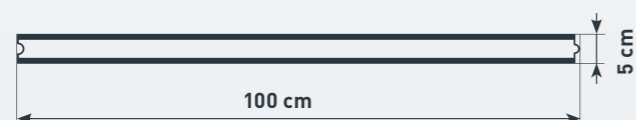

## STEINFIX® Térburkolat rögzítő rendszer

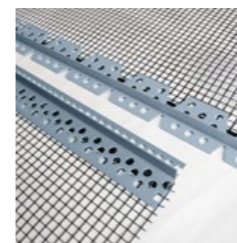

Típus	M.E.	Nettó listaár	Bruttó listaár	fm/db	db/karton	Bruttó kg/karton	-	-	-	-
Egyenes elem	db	6.000,-	7.620,-	2	10	0,71	-	-	-	-
Íves elem	db	6.000,-	7.620,-	2	10	0,7	-	-	-	-
Acél rögzítőszeg	db	40,-	51,-	-	63	4,95	-	-	-	-

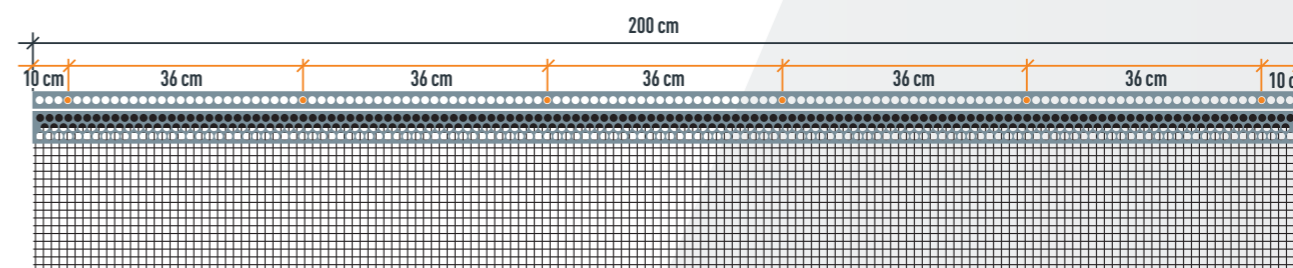

Ajánlott mennyiség: 3 db / fm

Rögzítő szeg  
hossz 260 mm, 7mm ∅



A kiadványban megjelenő képek és grafikák illusztrációk. A kiadványban feltüntetett árak bruttó fogyasztói árak, amelyek kereskedő partnereinknél történő telephelyi átvétel esetén értendők. Az árak a szállítási távolságtól függően, kereskedőnként változhatnak, ezért a pontos árakról érdeklődjön partnereinknél. Mivel termékeink természetes alapanyagokból készülnek, azok színei eltérhetnek a katalógusban található fotóktól. Kérjük, figyeljen a honlapon is megtalálható gyakorlati tanácsokra, amelyet a raktáron lévő QR kóddal könnyedén megtekinthet.



**BARABÁS**  
TÉGLAKŐ

A terméket gyártja és forgalmazza:

**Barabás Téglakő Kft.**

8200 Veszprém, Tüzér utca 69. Telefon: **06-88/578-280**

[www.barabasteglako.hu](http://www.barabasteglako.hu)